



АДМИНИСТРАЦИЯ МУНИЦИПАЛЬНОГО ОБРАЗОВАНИЯ  
ТЕМРЮКСКИЙ РАЙОН

ПОСТАНОВЛЕНИЕ

от 10.12.2022

№ 2348

г. Темрюк

**Об утверждении порядка организации деятельности ярмарок  
и агропромышленных выставок-ярмарок на территории отдельных  
муниципальных образований Темрюкского района**

Во исполнение Федерального закона от 28 декабря 2009 г. № 381-ФЗ «Об основах государственного регулирования торговой деятельности в Российской Федерации», Закона Краснодарского края от 1 марта 2011 г. № 2195-КЗ «Об организации деятельности розничных рынков, ярмарок и агропромышленных выставок-ярмарок на территории Краснодарского края», постановления главы администрации (губернатора) Краснодарского края от 6 марта 2013 г. № 208 «Об установлении требований к организации выставок-ярмарок, продажи товаров (выполнения работ, оказания услуг) на ярмарках, выставках-ярмарках на территории Краснодарского края», в соответствии с решением XXXIV сессии Совета муниципального образования Темрюкский район VII созыва от 21 июня 2022 г. № 265 «О принятии муниципальным образованием Темрюкский район к осуществлению части полномочий по решению вопросов местного значения Ахтанизовского, Вышестеблиевского, Голубицкого, Новотаманского, Старотитаровского сельских поселений Темрюкского района о создании условий для обеспечения жителей поселений услугами торговли», решением XXXVI сессии Совета муниципального образования Темрюкский район VII созыва от 23 августа 2022 г. № 294 «О принятии муниципальным образованием Темрюкский район к осуществлению части полномочий по решению вопросов местного значения Запорожского, Краснострельского, Курчанского, Сенного, Фонталовского сельских поселений Темрюкского района о создании условий для обеспечения жителей поселений услугами торговли», заключенными соглашениями с Ахтанизовским, Вышестеблиевским, Голубицким, Запорожским, Краснострельским, Курчанским, Новотаманским, Сенным, Старотитаровским, Фонталовским сельскими поселениями Темрюкского района п о с т а н о в л я ю:

1. Утвердить порядок организации деятельности ярмарок и агропромышленных выставок-ярмарок на территории отдельных муниципальных образований Темрюкского района (приложение).

2. Определить, что действие постановления «Об утверждении порядка организации деятельности ярмарок и агропромышленных выставок-ярмарок на территории отдельных муниципальных образований Темрюкского района» распространяется на территории Ахтанизовского, Вышестеблиевского, Голубицкого, Запорожского, Краснострельского, Курчанского, Новотаманского, Сенного, Старотитаровского, Фонталовского сельских поселений Темрюкского района.

3. Отделу информатизации и взаимодействия со СМИ администрации муниципального образования Темрюкский район (Семикина О.А.) официально опубликовать настоящее постановление в периодическом печатном издании газете Темрюкского района «Тамань» и официально опубликовать (разместить) на официальном сайте муниципального образования Темрюкский район в информационно-телекоммуникационной сети «Интернет».

4. Контроль за выполнением настоящего постановления возложить на первого заместителя главы муниципального образования Темрюкский район Каратеева Д.С.

5. Постановление вступает в силу после его официального опубликования.

Глава муниципального образования  
Темрюкский район



Ф.В. Бабенков

Приложение

УТВЕРЖДЕН

постановлением администрации  
муниципального образования

Темрюкский район

от 13.12.2022 № 2341

## ПОРЯДОК

### организации деятельности ярмарок и агропромышленных выставок-ярмарок на территории отдельных муниципальных образований Темрюкского района

#### 1. Общие положения

1.1. Порядок организации деятельности ярмарок и агропромышленных выставок-ярмарок на территории отдельных муниципальных образований Темрюкского района (далее – Порядок) устанавливает требования к организации ярмарок на территории отдельных муниципальных образований Темрюкского района и продажи товаров (выполнения работ, оказания услуг) на них.

1.2. В настоящем Порядке используются следующие понятия:

ярмарка – форма торговли, организуемая в установленном месте и на установленный срок с предоставлением торговых мест с целью продажи товаров (выполнения работ, оказания услуг) на основе свободно определяемых непосредственно при заключении договоров купли-продажи и договоров бытового подряда цен;

агропромышленная выставка-ярмарка (далее – выставка-ярмарка) – форма публичной демонстрации достижений, обмена опытом, внедрения прогрессивных методов сельскохозяйственного производства, а также торговли сельскохозяйственной продукцией, осуществляемых в заранее установленное время и в заранее установленном месте;

выставочный стенд на выставке-ярмарке (далее – выставочный стенд) – специально оборудованная, легко возводимая конструкция, а также иное приспособление, используемое для размещения и демонстрации товаров (работ, услуг);

торговое место на ярмарке, выставке-ярмарке – специально оборудованное, оснащенное прилавком торговое место для продажи товаров (выполнения работ, оказания услуг), выставочный стенд, а также палатка, автолавка, автомагазин, автоцистерна, тележка, лоток, корзина и иные специальные приспособления для демонстрации и розничной реализации товаров (выполнения работ, оказания услуг);

участники ярмарки – юридические лица, индивидуальные предприниматели, а также граждане (в том числе граждане, ведущие

крестьянские (фермерские) хозяйства, личные подсобные хозяйства или занимающиеся садоводством, огородничеством, животноводством), осуществляющие деятельность по продаже товаров (выполнению работ, оказанию услуг) на ярмарке;

организаторы ярмарки, выставки-ярмарки – администрация муниципального образования Темрюкский район, администрации отдельных муниципальных образований Темрюкского района, юридические лица, индивидуальные предприниматели;

ярмарочная площадка – место, определенное организатором для проведения ярмарки или выставки-ярмарки (земельный участок или имущественный комплекс, в составе которого могут быть здания (капитальные строения));

участники выставки-ярмарки – юридические лица, индивидуальные предприниматели, а также граждане (в том числе граждане, ведущие личные подсобные хозяйства), занимающиеся животноводством, растениеводством, переработкой и производством товаров и биопродуктов, рыбоводством, садоводством, виноградарством, цветоводством, пчеловодством, производством товаров народного потребления, производством средств механизации, оборудования, удобрения, средств защиты, обучением технологии ведения бизнеса в агропромышленном комплексе, ландшафтным дизайном, осуществляющие деятельность по демонстрации и продаже товаров (выполнению работ, оказанию услуг) на выставке-ярмарке;

дополнительное торговое место на ярмарке, выставке-ярмарке – специально оборудованное, оснащенное прилавком торговое место для продажи товаров (выполнения работ, оказания услуг), выставочный стенд, а также палатка, автолавка, автомагазин, тележка, лоток, корзина и иные специальные приспособления для демонстрации и розничной реализации товаров (выполнения работ, оказания услуг), которые предоставляются гражданам, осуществляющим ведение личного подсобного хозяйства, садоводства, огородничества, в целях реализации выращенной ими сельскохозяйственной продукции растительного происхождения;

фермерский дворик – специализированная (сельскохозяйственная) ярмарка, организованная администрацией соответствующего муниципального образования с предоставлением торговых мест сельскохозяйственным товаропроизводителям;

социальный ряд – специализированная (сельскохозяйственная) ярмарка, организованная администрацией соответствующего муниципального образования для граждан (в том числе граждан, ведущих крестьянские (фермерские) хозяйства, личные подсобные хозяйства или занимающихся садоводством и огородничеством) в целях реализации выращенной ими сельскохозяйственной продукции растительного происхождения;

придорожная ярмарка – ярмарка, организуемая вне границ, либо в границах населенного пункта и оборудованная в соответствии с законодательством Российской Федерации об автомобильных дорогах и о дорожной деятельности стоянкой и местами остановки транспортных средств, а

также подъездом, съездом и примыканием в целях обеспечения доступа к ней с автомобильной дороги общего пользования федерального значения, с автомобильной дороги общего пользования регионального и межмуниципального значения, с автомобильной дороги общего пользования местного значения.

1.3. Ярмарки, выставки-ярмарки подразделяются на следующие виды:

1.3.1. В зависимости от масштаба проведения ярмарки, выставки-ярмарки могут быть муниципальными и межмуниципальными.

1.3.2. В зависимости от специализации ярмарки, выставки-ярмарки могут быть специализированными (с продажей отдельных товарных групп, выполнением отдельных видов работ, оказанием отдельных видов услуг) и универсальными.

1.3.3. В зависимости от условий торговли ярмарки, выставки-ярмарки могут быть розничными, оптовыми и оптово-розничными.

1.3.4. В зависимости от периодичности проведения ярмарки, выставки-ярмарки могут быть сезонными (организуемыми в целях продажи сезонного вида товаров, выполнения сезонных работ, оказания сезонных услуг и приуроченными к определенным периодам, временам года, сезонам), разовыми (в том числе праздничные ярмарки, выставки-ярмарки) и периодичными (в том числе ярмарки, выставки-ярмарки выходного дня).

## **2. Порядок организации ярмарок, выставок-ярмарок**

2.1. Ярмарки, выставки-ярмарки организуются на территории отдельных муниципальных образований Темрюкского района в соответствии с требованиями действующего законодательства Российской Федерации, Краснодарского края и муниципальными правовыми актами муниципального образования Темрюкский район.

2.2. Ярмарки, выставки-ярмарки проводятся на земельных участках, находящихся в муниципальной собственности или государственная собственность на которые не разграничена, земельных участках, находящихся в частной собственности, соответствующих противопожарным, санитарно-эпидемиологическим, градостроительным требованиям.

2.3. Организатор ярмарки, выставки-ярмарки принимает следующие меры в месте ее проведения:

проводит работу по благоустройству площадки ярмарки, выставки-ярмарки и обеспечению охранных мероприятий на период работы ярмарки, выставки-ярмарки;

размещает в доступном для обозрения месте вывеску с информацией об организаторе ярмарки, выставки-ярмарки (наименование, юридический адрес – для организации, фамилия, имя, отчество – для индивидуального предпринимателя), адресе, режиме работы и виде ярмарки, выставки-ярмарки;

в доступном для покупателей месте устанавливает соответствующие метрологическим правилам и нормам измерительные приборы в целях

проверки покупателями правильности цены, меры, веса приобретенных товаров;

обеспечивает надлежащее санитарно-техническое состояние территории ярмарки, выставки-ярмарки, оснащение контейнерами для сбора мусора, туалетами, рукомойниками, мылом и дезинфицирующими растворами для обработки рук, уборку территории, вывоз мусора по окончании ярмарки, выставки-ярмарки;

не допускает реализацию продуктов питания в неустановленных и необорудованных местах (в пределах границ ярмарки, выставки-ярмарки и на прилегающей к ним территории);

рекомендует ассортимент реализуемых на ярмарке, выставке-ярмарке товаров с учетом возможности их реализации в условиях ярмарочной торговли при соблюдении законодательства Российской Федерации, регламентирующего продажу отдельных видов товаров;

в доступном для обозрения месте размещает вывеску с информацией о месте расположения лаборатории ветеринарно-санитарной экспертизы, о недопустимости реализации пищевых продуктов животного происхождения непромышленного изготовления, не имеющих ветеринарно-сопроводительных документов и не прошедших полную ветеринарно-санитарную экспертизу, продукции растительного происхождения из карантинных фитосанитарных зон, не имеющей карантинных сертификатов.

### **3. Порядок подачи заявки на проведение ярмарки, выставки-ярмарки и принятия решения о ее проведении**

3.1. Администрация муниципального образования Темрюкский район (далее – Администрация) в лице управления потребительской сферы Администрации (далее – Управление) является органом, уполномоченным на принятие заявок на проведение ярмарки, выставки-ярмарки (далее – Заявка) и принятие решений о проведении ярмарки, выставки-ярмарки на территории отдельных муниципальных образований Темрюкского района.

3.2. Организаторы ярмарки, выставки-ярмарки направляют заявку в Управление по форме, согласно приложению 1 к Порядку, за исключением случая, когда организатором ярмарки, выставки-ярмарки является Администрация.

3.3. Заявка на проведение разовой или сезонной ярмарки, выставки-ярмарки подается не позднее чем за 30 календарных дней до предполагаемой даты проведения ярмарки, выставки-ярмарки.

3.4. Заявка на проведение периодической ярмарки, выставки-ярмарки подается до 1 декабря года, предшествующего году, в течение которого планируется проведение ярмарки, выставки-ярмарки. В этом случае Администрация принимает решение о проведении ярмарки, выставки-ярмарки, которое действует в течение одного календарного года.

3.5. Заявка на проведение ярмарки, выставки - ярмарки регистрируется Управлением в день поступления в журнале регистрации заявок на проведение

ярмарок и агропромышленных выставок-ярмарок на территории отдельных муниципальных образований Темрюкского района согласно приложению 4 к Порядку.

3.6. Заявка на проведение ярмарки, выставки-ярмарки должна содержать информацию о специализации ярмарки, выставки-ярмарки, сроке, времени и месте проведения ярмарки, выставки-ярмарки, примерном количестве участников ярмарки, выставки-ярмарки, а также:

1) для юридического лица – информацию о полном и сокращенном (в случае, если имеется) наименовании юридического лица, в том числе фирменном наименовании, об организационно-правовой форме юридического лица, о месте его нахождения (юридическом адресе), об основном государственном регистрационном номере налогоплательщика, идентификационном номере налогоплательщика;

2) для индивидуального предпринимателя – фамилию, имя, отчество, почтовый адрес, основной государственный регистрационный номер индивидуального предпринимателя, идентификационный номер налогоплательщика.

3.6.1. К заявке на проведение ярмарки, выставки-ярмарки должны быть приложены:

1) копия паспорта заявителя;

2) копии документов, подтверждающих право собственности (пользования, владения) земельным участком (объектом имущественного комплекса), на территории которого предполагается проведение ярмарки, выставки-ярмарки.

В случае, если организатор ярмарки, выставки-ярмарки не является собственником (землепользователем, землевладельцем), арендатором земельного участка (объекта имущественного комплекса), на территории которого предполагается проведение ярмарки, выставки-ярмарки, прикладывается согласие собственника (землепользователя, землевладельца), арендатора земельного участка (объекта имущественного комплекса) в письменной форме согласно приложению 2 к Порядку.

В случае, когда земельный участок (объект имущественного комплекса), на территории которого предполагается проведение ярмарки, выставки-ярмарки, находится в собственности муниципального образования Темрюкский район или государственная собственность на который не разграничена, прикладывается согласие собственника земельного участка (объекта имущественного комплекса) о проведении на его территории ярмарки, выставки-ярмарки.

Получение согласия собственника земельного участка (объекта имущественного комплекса), на территории которого предполагается проведение ярмарки, выставки-ярмарки, находящегося в муниципальной собственности или государственная собственность на который не разграничена, не требуется в том случае, если организатором ярмарки, выставки-ярмарки является Администрация;

3) письменное обязательство организатора ярмарки, выставки-ярмарки по оборудованию подъездами для погрузочно-разгрузочных работ в соответствии с требованиями пункта 4 статьи 11 Закона Краснодарского края от 1 марта 2011 г. № 2195-КЗ «Об организации деятельности розничных рынков, ярмарок и агропромышленных выставок-ярмарок на территории Краснодарского края» (далее – Закон № 2195-КЗ), в случае если на момент подачи заявки на проведение ярмарки, выставки-ярмарки заявленная ярмарочная площадка ими не оборудована по форме, согласно приложению 3 к Порядку;

4) схема размещения придорожной ярмарки, разработанная организатором ярмарки в порядке, установленном исполнительным органом государственной власти Краснодарского края в области потребительской сферы, в случае подачи заявки на проведение придорожной ярмарки (приказ департамента потребительской сферы и регулирования рынка алкоголя Краснодарского края от 11 ноября 2021 г. № 190 «Об утверждении Порядка разработки схемы размещения придорожной ярмарки на территории Краснодарского края»).

3.7. Рассмотрение заявки о согласовании проведения ярмарки, выставки-ярмарки на земельных участках, находящихся в собственности муниципального образования Темрюкский район или государственная собственность на которые не разграничена, осуществляется Администрацией в порядке, утвержденном постановлением Администрации от 15 ноября 2022 г. № 2138 «Об утверждении порядка получения согласия собственника земельного участка (объекта имущественного комплекса), находящегося в собственности муниципального образования Темрюкский район для проведения на его территории ярмарки, выставки-ярмарки».

3.8. Администрация в лице Управления в течение 20 календарных дней с даты регистрации заявки рассматривает заявку и готовит проект постановления Администрации о проведении (об отказе в проведении) ярмарки, выставки-ярмарки с дальнейшим согласованием в уполномоченных структурных подразделениях Администрации.

3.8.1. Основаниями для отказа в проведении ярмарки, выставки-ярмарки являются:

1) непредставление либо неполное представление сведений и документов, указанных в настоящем Порядке, а также мотивированный отказ Администрации в предоставлении согласия на проведение ярмарки, выставки-ярмарки на заявленной ярмарочной площадке, когда земельный участок (объект имущественного комплекса), на территории которого предполагается проведение ярмарки, выставки-ярмарки, находится в муниципальной собственности или государственная собственность на который не разграничена;

2) наличие на момент подачи заявки ранее выданного решения о проведении ярмарки, выставки-ярмарки в заявленные сроки на данной ярмарочной площадке другому организатору;

3) наличие у Администрации на момент рассмотрения заявки информации исполнительного органа государственной власти Краснодарского края в области потребительской сферы о не уплаченном организатором



ярмарки, выставки-ярмарки в установленный срок административном штрафе, назначенном за правонарушения, предусмотренные статьей 3.14 Закона Краснодарского края от 23 июля 2003 г. № 608-КЗ «Об административных правонарушениях».

3.8.2. Основанием для приостановления рассмотрения заявки на проведение ярмарки, выставки-ярмарки является начатое рассмотрение ранее поданной заявки другого организатора на проведение ярмарки, выставки-ярмарки в заявленные сроки на данной ярмарочной площадке.

В случае принятия отрицательного решения по ранее поданной заявке другого лица, рассмотрение поданной позже заявки возобновляется со дня принятия такого решения.

#### **4. Решение о проведении ярмарки, выставки-ярмарки**

4.1. Основанием для проведения ярмарки, выставки-ярмарки является решение Администрации в виде постановления Администрации.

4.2. В решении о проведении ярмарки, выставки-ярмарки в виде постановления указываются:

1) наименование и вид ярмарки, выставки-ярмарки в соответствии со статьей 7 Закона № 2195-КЗ;

2) организатор ярмарки, выставки-ярмарки, его юридический (почтовый) адрес, адрес электронной почты (при наличии), номер контактного телефона, факса (при наличии);

3) место проведения ярмарки, выставки-ярмарки;

4) срок и время проведения ярмарки, выставки-ярмарки; количество торговых мест на ярмарке;

5) меры по охране общественного порядка во время проведения ярмарки, выставки-ярмарки.

4.3. Действие выданного ранее постановления Администрации о проведении ярмарки, выставки-ярмарки прекращается Администрацией ранее истечения срока проведения ярмарки, выставки-ярмарки, указанного в постановлении Администрации, в случае:

1) поступления в Администрацию информации исполнительного органа государственной власти Краснодарского края в области потребительской сферы, иных уполномоченных органов о том, что в течение срока проведения ярмарки, выставки-ярмарки, указанного в постановлении Администрации, организатор ярмарки, выставки-ярмарки не приступил к проведению ярмарки, выставки-ярмарки, либо не исполнил письменное обязательство по оборудованию ярмарочной площадки подъездами для погрузочно-разгрузочных работ в соответствии с требованиями пункта 4 статьи 11 Закона № 2195-КЗ;

2) поступления в Администрацию документа, подтверждающего сведения о нарушении организатором ярмарки, выставки-ярмарки требований, установленных законодательством Российской Федерации в области обеспечения санитарно-эпидемиологического благополучия населения,

пожарной безопасности, охраны окружающей среды, ветеринарии, допущенном на данной ярмарке, выставке-ярмарке два или более раза в течение срока проведения ярмарки, выставки-ярмарки, указанного в постановлении Администрации;

3) поступления в Администрацию документа, подтверждающего сведения о нарушении организатором ярмарки, выставки-ярмарки требований, установленных законодательством Краснодарского края в области организации ярмарок, выставок-ярмарок, организации продажи товаров (выполнения работ, оказания услуг) на ярмарках, выставках-ярмарках, допущенном на данной ярмарке, выставке-ярмарке два или более раза в течение срока проведения ярмарки, выставки-ярмарки, указанного в постановлении Администрации;

4) несоответствия внешнего архитектурного облика ярмарки, выставки-ярмарки эскизному проекту по форме согласно приложениям 4, 5 к Порядку;

5) наличия письменного заявления организатора ярмарки, выставки-ярмарки о невозможности проведения ярмарки, выставки-ярмарки.

4.4. Постановление Администрации о проведении ярмарки, выставки-ярмарки официально публикуется (размещается) на официальном сайте муниципального образования Темрюкский район в информационно-телекоммуникационной сети «Интернет».

## **5. Организатор ярмарки, выставки-ярмарки**

5.1. Организаторами ярмарок, выставок-ярмарок являются Администрация, администрации отдельных муниципальных образований Темрюкского района, межмуниципальных ярмарок, выставок-ярмарок – Администрация.

Юридические лица, индивидуальные предприниматели могут выступать организаторами всех указанных видов ярмарок, выставок-ярмарок.

5.2. Организатор разрабатывает и утверждает план мероприятий по организации ярмарки, выставки-ярмарки и продажи товаров (выполнения работ, оказания услуг) на ней (далее – план мероприятий) за исключением сезонных ярмарок.

5.3. Организатор ярмарки, выставки-ярмарки:

обеспечивает соблюдение требований, установленных законодательством Российской Федерации о защите прав потребителей, санитарно-эпидемиологическом благополучии населения, охране окружающей среды, пожарной безопасности;

выполняет план мероприятий по организации ярмарки, выставки-ярмарки и продажи товаров (выполнения работ, оказания услуг) на ней;

определяет режим работы ярмарки, выставки-ярмарки;

определяет порядок организации ярмарки, выставки-ярмарки;

определяет порядок предоставления торговых мест на ярмарке, выставке-ярмарке;

по окончании проведения ярмарки, выставки-ярмарки обеспечить приведение в надлежащее санитарное состояние места проведения ярмарки, выставки-ярмарки;

обеспечивает единообразное оформление торговых объектов, размещенных на территории ярмарки, выставки-ярмарки, торговых мест, оборудования, ценников на товары и сопутствующего инвентаря согласно приложениям 4, 5 к Порядку;

определяет схему размещения торговых мест на ярмарке, количество торговых мест на ярмарке, режим работы ярмарки, выставки-ярмарки.

## **6. Условия организации ярмарок отдельных муниципальных образований Темрюкского района**

6.1. Ярмарки, выставки-ярмарки проводятся как в стационарных помещениях, так и на открытых площадках, позволяющих обеспечить:

1) размещение торговых мест на ярмарке, выставке-ярмарке с соблюдением норм и правил пожарной безопасности, охраны общественного порядка, санитарно-эпидемиологического благополучия населения;

2) надлежащее санитарно-техническое состояние торговых мест на ярмарке, выставке-ярмарке;

3) доступность торговых мест на ярмарке, выставке-ярмарке для инвалидов в соответствии с законодательством Российской Федерации;

4) продажу товаров (выполнение работ, оказание услуг) на ярмарочной площадке, оборудованной подъездами для погрузочно-разгрузочных работ, отвечающими одновременно следующим условиям:

а) подъезды для погрузочно-разгрузочных работ должны обеспечивать безопасный проезд транспортных средств к местам разгрузки товаров;

б) подъезды для погрузочно-разгрузочных работ не должны быть загромождены грузами и мусором, должны своевременно очищаться от снега и льда;

в) подъезды для погрузочно-разгрузочных работ должны быть освещены в темное время суток;

5) безопасность дорожного движения (при организации придорожных ярмарок) в соответствии с требованиями, установленными законодательством Российской Федерации об автомобильных дорогах и о дорожной деятельности, а также о безопасности дорожного движения.

6.2. Продажа товаров (выполнение работ, оказание услуг) на ярмарках, выставках-ярмарках на территории отдельных муниципальных образований Темрюкского района осуществляется с учетом требований, установленных законодательством Российской Федерации о защите прав потребителей, законодательством Российской Федерации в области обеспечения санитарно-эпидемиологического благополучия населения, законодательством о пожарной безопасности, ветеринарным и фитосанитарным законодательством, законодательством об охране окружающей среды, правилами продажи

отдельных видов товаров и другими установленными законодательством Российской Федерации требованиями.

Продажа товаров (выполнение работ, оказание услуг) на ярмарках, выставках-ярмарках на территории отдельных муниципальных образований Темрюкского района осуществляется с применением контрольно-кассовой техники в случаях, установленных законодательством Российской Федерации о применении контрольно-кассовой техники.

6.3. Торговые места на ярмарках, выставках-ярмарках предоставляются на договорной основе участникам ярмарки, выставки-ярмарки в порядке, определяемом организатором ярмарки, выставки-ярмарки.

Размер платы за предоставление оборудованных мест для продажи товаров (выполнения работ, оказания услуг) на ярмарке, выставке-ярмарке, а также за оказание услуг, связанных с обеспечением торговли (уборка территории, проведение ветеринарно-санитарной экспертизы и другие услуги), определяется организатором ярмарки, выставки-ярмарки с учетом необходимости компенсации затрат на организацию ярмарки, выставки-ярмарки и продажи товаров (выполнения работ, оказания услуг) на ней.

6.4. Участники ярмарки, выставки-ярмарки, в том числе осуществляющие продажу товаров с автотранспортных средств, обязаны:

обеспечить выполнение конструктивных элементов и инфраструктуры ярмарки, выставки-ярмарки, а также благоустройство территории ярмарки, выставки-ярмарки в соответствии с единым внешним архитектурным обликом в соответствии с приложениями 4, 5 к Порядку;

оборудовать свое торговое место вывеской о принадлежности торгового места, торговым оборудованием, предназначенным для выкладки товаров (столы, поддоны, подтоварники для хранения товарного запаса), специализированным холодильным оборудованием для продажи товаров, требующих определенных условий хранения, средствами измерения, прошедшими поверку в установленном порядке, при продаже весовых товаров;

обеспечить наличие у лиц, непосредственно осуществляющих продажу товаров на ярмарке, выставке-ярмарке, документов, подтверждающих трудовые или гражданско-правовые отношения продавца с участником ярмарки, выставки-ярмарки, личных нагрудных карточек с указанием сведений об участнике ярмарки, выставки-ярмарки, медицинских книжек установленного образца с полными данными медицинских обследований, предусмотренных законодательством Российской Федерации, товарно-сопроводительных документов на товар, ветеринарных и фитосанитарных сопроводительных документов, а также документов, подтверждающих качество и безопасность продукции в соответствии с требованиями федерального законодательства;

обеспечить надлежащее санитарно-техническое состояние торгового места;

своевременно в наглядной и доступной форме довести до сведения покупателей необходимую и достоверную информацию о товарах и их изготовителях, обеспечивающую возможность правильного выбора товаров;

не допускать продажу консервированной продукции домашнего изготовления, дикорастущих грибов и грибов непромышленной выработки.

6.5. На ярмарке, выставке-ярмарке запрещается продажа продукции животного происхождения без ветеринарных сопроводительных документов, продукции животного и растительного происхождения непромышленного изготовления, не прошедшей полную ветеринарно-санитарную экспертизу, продукции растительного происхождения из карантинных фитосанитарных зон, не имеющей карантинных сертификатов.

Организатор ярмарки, выставки-ярмарки создает условия для проведения полной ветеринарно-санитарной экспертизы продукции животного и растительного происхождения непромышленного изготовления на основании договора, заключенного с государственным бюджетным учреждением, подведомственным департаменту ветеринарии Краснодарского края, в месте проведения ярмарки, выставки-ярмарки либо в непосредственной близости к месту проведения ярмарки, выставки-ярмарки.

6.6. Ценники должны быть оформлены в соответствии с требованиями, установленными законодательством Российской Федерации.

6.7. На ярмарках допускается продажа сельскохозяйственной продукции и продовольственных товаров, непродовольственных товаров легкой промышленности, изделий народных промыслов, продукции ремесленничества, иных товаров при условии соблюдения требований, запретов и ограничений, предъявляемых законодательством Российской Федерации и Краснодарского края к их продаже, за исключением:

- парфюмерно-косметических товаров;

- табачных изделий;

- аудио-, видеопродукции, компьютерных информационных носителей, бытовой техники;

- консервированных продуктов, кулинарных изделий из мяса и рыбы, кондитерских изделий, приготовленных в домашних условиях;

- мясных и рыбных полуфабрикатов непромышленного производства;

- нефасованной гастрономической, молочной и хлебобулочной продукции; детского питания;

- лекарственных препаратов и изделий медицинского назначения;

- изделий из драгоценных металлов и драгоценных камней;

- других товаров, реализация которых запрещена или ограничена законодательством Российской Федерации.

## **7. Мониторинг мест осуществления ярмарочной торговли**

7.1. Мониторинг мест осуществления ярмарочной торговли на территории отдельных муниципальных образований Темрюкского района осуществляется Управлением, а также уполномоченными в сфере торговой деятельности должностными лицами администраций отдельных муниципальных образований Темрюкского района.

7.2. Мониторинг осуществляется путем визуального обследования мест осуществления ярмарочной торговли.

7.3. По результатам мониторинга составляется акт мониторинга состояния ярмарки, выставки-ярмарки (отдельно по каждой ярмарке, выставке-ярмарке).

## **8. Демонтаж конструктивных элементов, используемых для организации и проведения ярмарок, выставок-ярмарок**

8.1. Конструктивные элементы, используемые для организации и проведения ярмарки, выставки-ярмарки (торговое оборудование, дополнительная инфраструктура), подлежат демонтажу по следующим основаниям:

- 1) установка конструктивных элементов в нарушение Порядка, в том числе в случае самовольного размещения нестационарного объекта;
- 2) отмена решения о проведении ярмарки, выставки-ярмарки;
- 3) истечение срока действия решения о проведении ярмарки, выставки-ярмарки;
- 4) необходимость освобождения территории в границах размещения ярмарки, выставки-ярмарки по основаниям, обуславливающим необходимость освобождения занимаемой территории для муниципальных и государственных нужд, предусмотренным действующим законодательством и решением о проведении ярмарки, выставки-ярмарки;
- 5) необходимость проведения аварийных и иных работ балансодержателями инженерных коммуникаций, расположенных в границах территории размещения ярмарки, выставки-ярмарки.

8.2. Принудительный демонтаж конструктивных элементов ярмарки, выставки-ярмарки, расположенных на земельных участках, в зданиях, строениях, сооружениях, находящихся в муниципальной собственности муниципального образования Темрюкский район, или земельных участках, государственная собственность на которые не разграничена, осуществляется Администрацией на основании постановления администрации муниципального образования Темрюкский район от 15 июня 2017 г. № 1078 «О порядке освобождения земель или земельных участков, находящихся в муниципальной собственности и государственная собственность на которые не разграничена, от незаконно размещенных объектов, не являющихся объектами капитального строительства».

Первый заместитель главы  
муниципального образования  
Темрюкский район

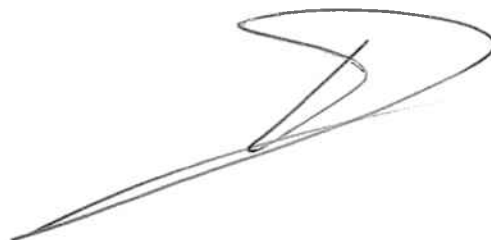

Д.С. Каратеев

Приложение 1  
к порядку организации  
деятельности ярмарок и  
агропромышленных выставок-  
ярмарок на территории отдельных  
муниципальных образований  
Темрюкского района

Главе муниципального образования  
Темрюкский район  
ФИО

**ЗАЯВКА**  
**на проведение ярмарки**

\_\_\_\_\_

\_\_\_\_\_

(индивидуальный предприниматель, юридическое лицо, орган местного самоуправления)

Почтовый/юридический адрес: \_\_\_\_\_

\_\_\_\_\_

\_\_\_\_\_

ИНН: \_\_\_\_\_ ОГРН: \_\_\_\_\_

Прошу принять решение о проведении: \_\_\_\_\_

\_\_\_\_\_

\_\_\_\_\_

\_\_\_\_\_

(масштаб, периодичность, специализация и условия ярмарки)

Место проведения ярмарки: \_\_\_\_\_

\_\_\_\_\_

Срок проведения ярмарки: \_\_\_\_\_

\_\_\_\_\_

Режим работы ярмарки: \_\_\_\_\_

\_\_\_\_\_

Перечень реализуемых на ярмарке товаров, работ, услуг: \_\_\_\_\_

\_\_\_\_\_

Количество торговых мест на ярмарке: \_\_\_\_\_

\_\_\_\_\_

## Приложение:

1. Копия паспорта.
2. Согласие собственника земельного участка (документ на право собственности, владения, распоряжения земельным участком), в случае, если организатор ярмарки не является таковым.
3. Письменное обязательство организатора ярмарки по оборудованию подъездами для погрузочно-разгрузочных работ (в случае отсутствия таковых).
4. Схема размещения ярмарки.

---

(дата)

---

(подпись)

Первый заместитель главы  
муниципального образования  
Темрюкский район

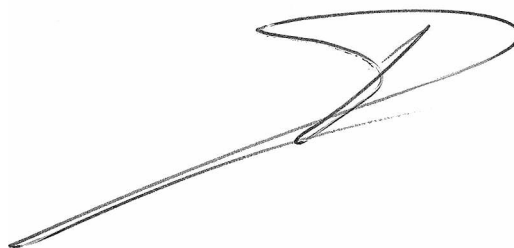

Д.С. Каратеев



Приложение 2  
к порядку организации  
деятельности ярмарок и  
агропромышленных выставок-  
ярмарок на территории отдельных  
муниципальных образований  
Темрюкского района

\_\_\_\_\_  
\_\_\_\_\_  
\_\_\_\_\_  
(ФИО, адрес и телефон получателя согласия)

**СОГЛАСИЕ**  
**собственника на организацию и проведение ярмарки**

\_\_\_\_\_  
(указывается ФИО (наименование для юридических лиц) организатора ярмарки)  
в соответствии с пунктом 3.6.1 Порядка организации деятельности ярмарок и  
агропромышленных выставок-ярмарок на территории отдельных  
муниципальных образований Темрюкского района \_\_\_\_\_

\_\_\_\_\_  
(указывается ФИО (наименование собственника земельного участка))  
дает согласие на организацию и проведение:

\_\_\_\_\_  
(масштаб, периодичность, специализация и условия ярмарки)  
по адресу: \_\_\_\_\_

\_\_\_\_\_  
(указывается адресный ориентир)  
кадастровый номер: \_\_\_\_\_

\_\_\_\_\_  
(указывается кадастровый номер земельного участка при наличии)

Приложение:

1. Копия паспорта (для физических лиц).
2. Копия документа на право собственности, владения, распоряжения земельным участком (для земельных участков, находящихся в частной собственности).

Должность \_\_\_\_\_  
(для организаций и органов  
местного самоуправления)

\_\_\_\_\_  
(подпись)

\_\_\_\_\_  
(ФИО)

Первый заместитель главы  
муниципального образования  
Темрюкский район

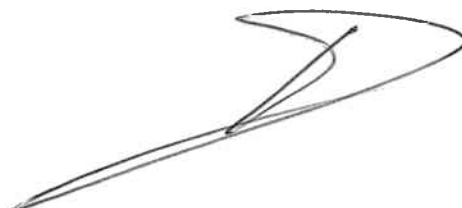

Д.С. Каратеев

Приложение 3  
к порядку организации  
деятельности ярмарок и  
агропромышленных выставок-  
ярмарок на территории отдельных  
муниципальных образований  
Темрюкского района

Главе муниципального образования  
Темрюкский район  
ФИО

**ПИСЬМЕННОЕ ОБЯЗАТЕЛЬСТВО  
организатора ярмарки**

Я, \_\_\_\_\_  
(указывается ФИО (наименование для юридических лиц) организатора ярмарки)  
настоящим гарантирую оборудование территории планируемой ярмарки по  
адресу: \_\_\_\_\_

\_\_\_\_\_

\_\_\_\_\_

\_\_\_\_\_

подъездами для погрузочно-разгрузочных работ.

\_\_\_\_\_

(дата)

\_\_\_\_\_

(подпись)

Первый заместитель главы  
муниципального образования  
Темрюкский район

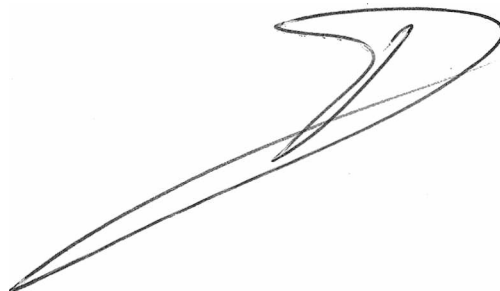

Д.С. Каратеев

Приложение 4  
к порядку организации деятельности  
ярмарок и агропромышленных выставок-  
ярмарок на территории отдельных  
муниципальных образований  
Темрюкского района

**ЖУРНАЛ**  
**регистрации заявок на проведение ярмарки и агропромышленной**  
**выставки-ярмарки на территории отдельных муниципальных образований**  
**Темрюкского района**

№ п/п	Дата и время регистрации заявки	ФИО (наименование) заявителя	Адрес планируемого места проведения ярмарки	Телефон организатора ярмарки	Подпись лица, принявшего заявку
1	2	3	4	5	6

Первый заместитель главы  
муниципального образования  
Темрюкский район



Д.С. Каратеев

Приложение 5  
к порядку организации деятельности ярмарок,  
выставок-ярмарок на территории отдельных  
муниципальных образований  
Темрюкского района

**Внешний архитектурный облик ярмарок внутри поселений**

# Городские кубанские ярмарки

## Входная группа. «Добро пожаловать!»

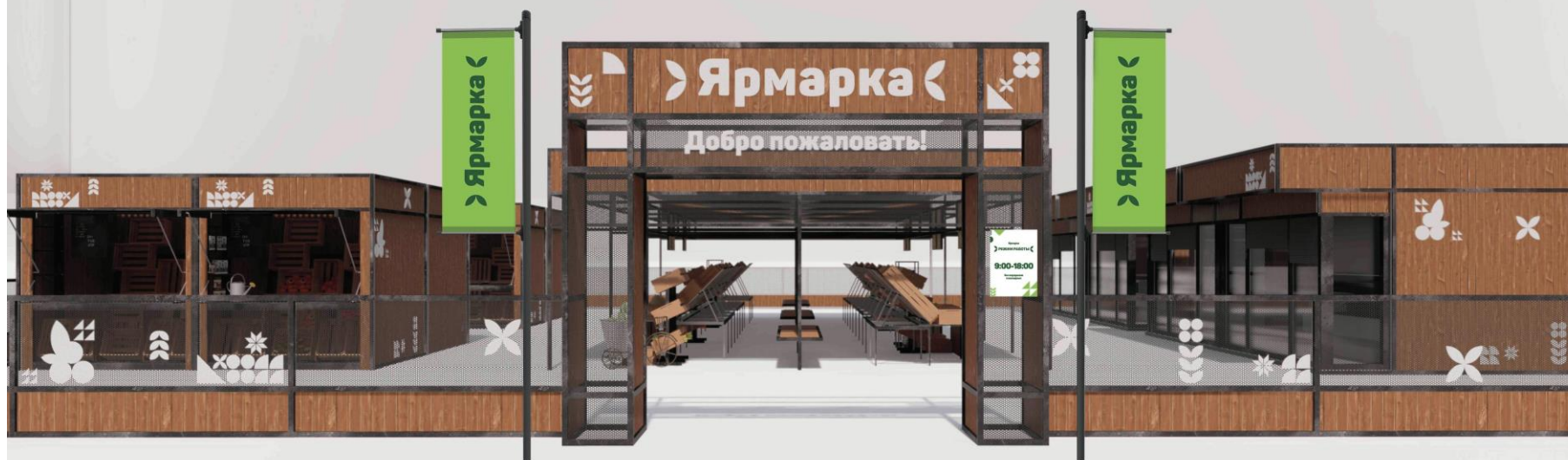

## Входная группа с наименованием рынка

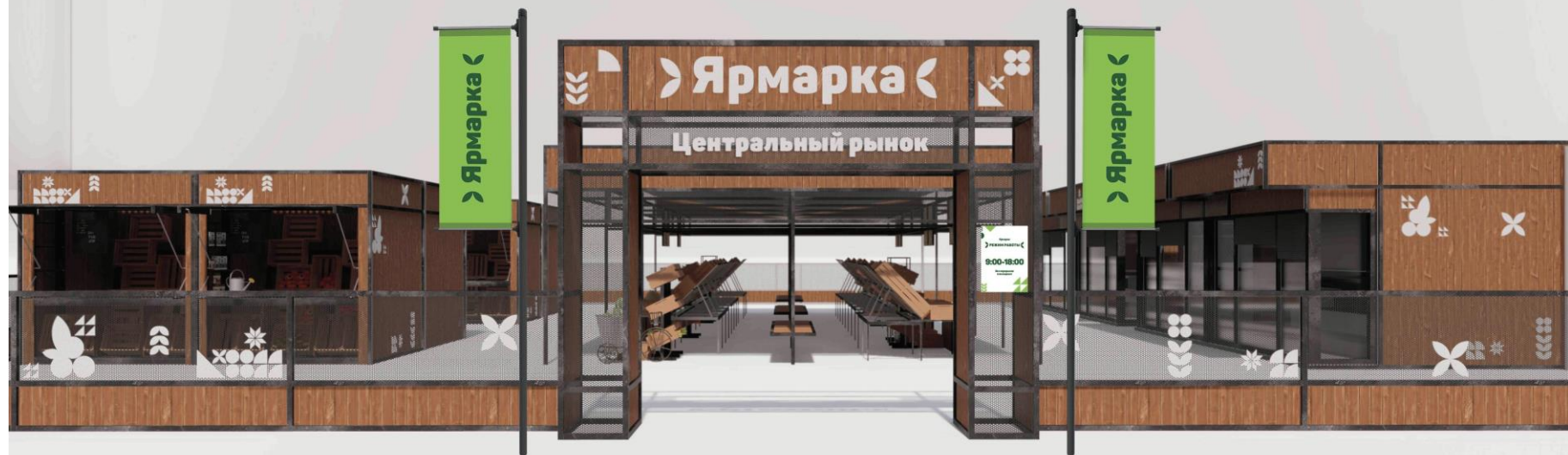

## Входная группа





## Входная группа



## Входная группа



## Входная группа

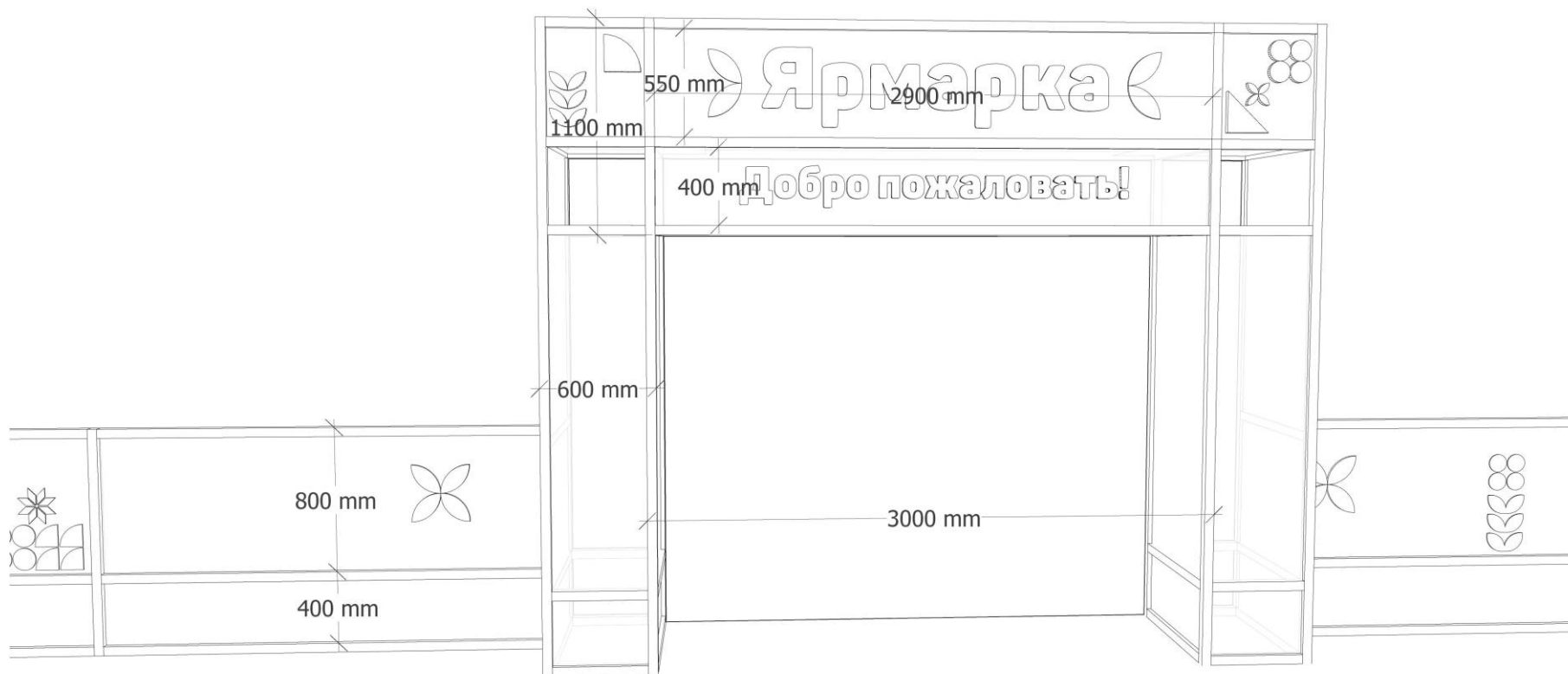

8

## Флагшток



## Табличка «Режим работы»

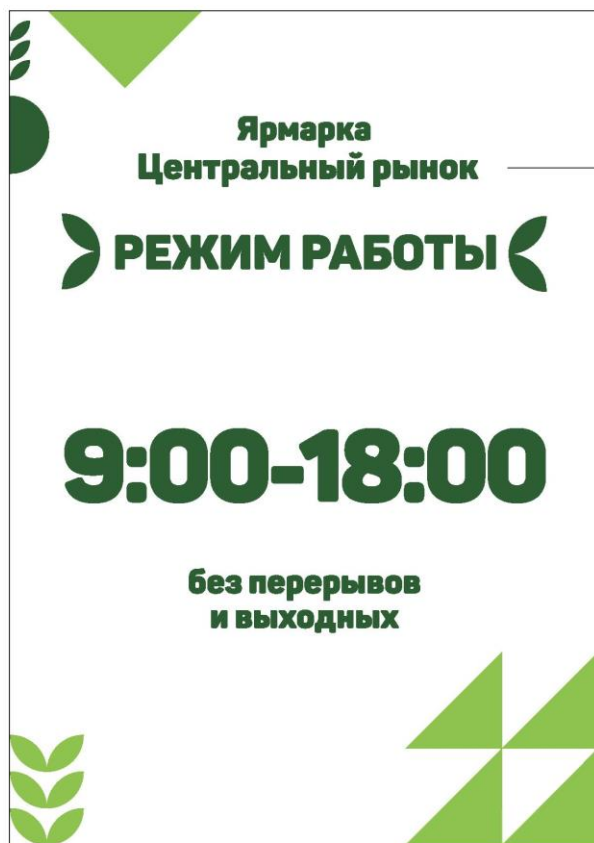

Размеры:  
42x30 см

Наименование рынка  
используется в случае  
необходимости

# Материалы

Паттерн из белого пластика или композита

Профнастил под дерево или дерево, цвет «кедр»

Металл окрашивание RAL 9011

Меловые доски для написания цен

Сетка RAL 9011

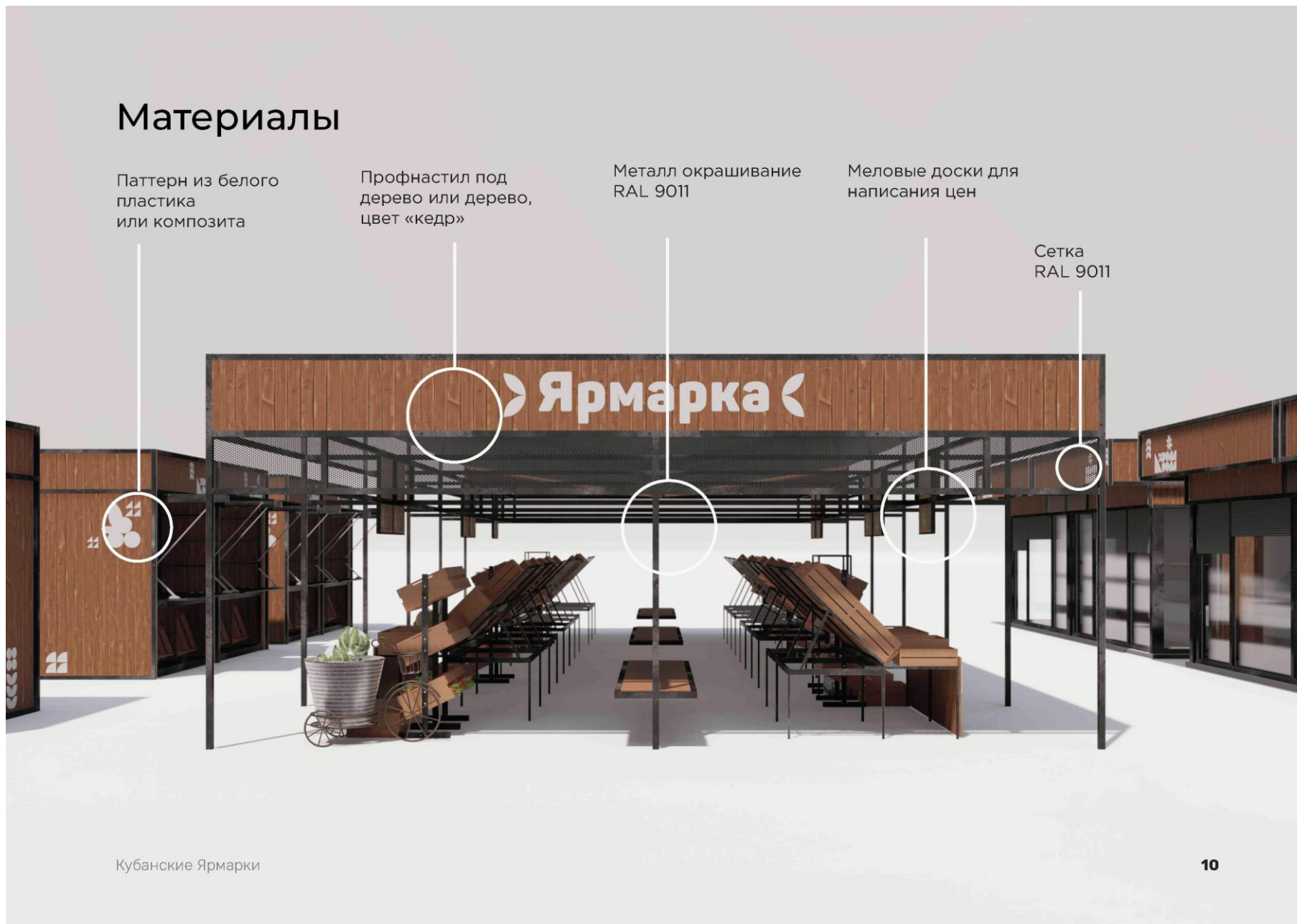

## Торговые ряды



## Торговые ряды





## Торговые ряды



# Павильон



15

# Киоск

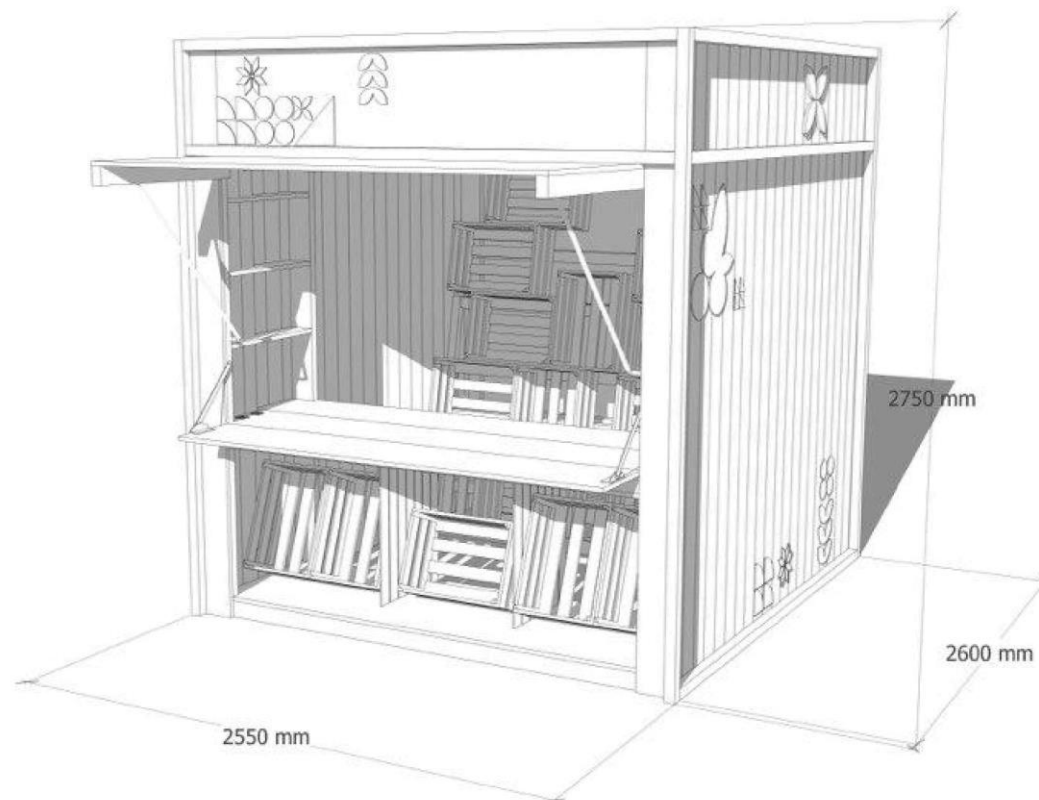

## Место под размещение контейнеров для мусора

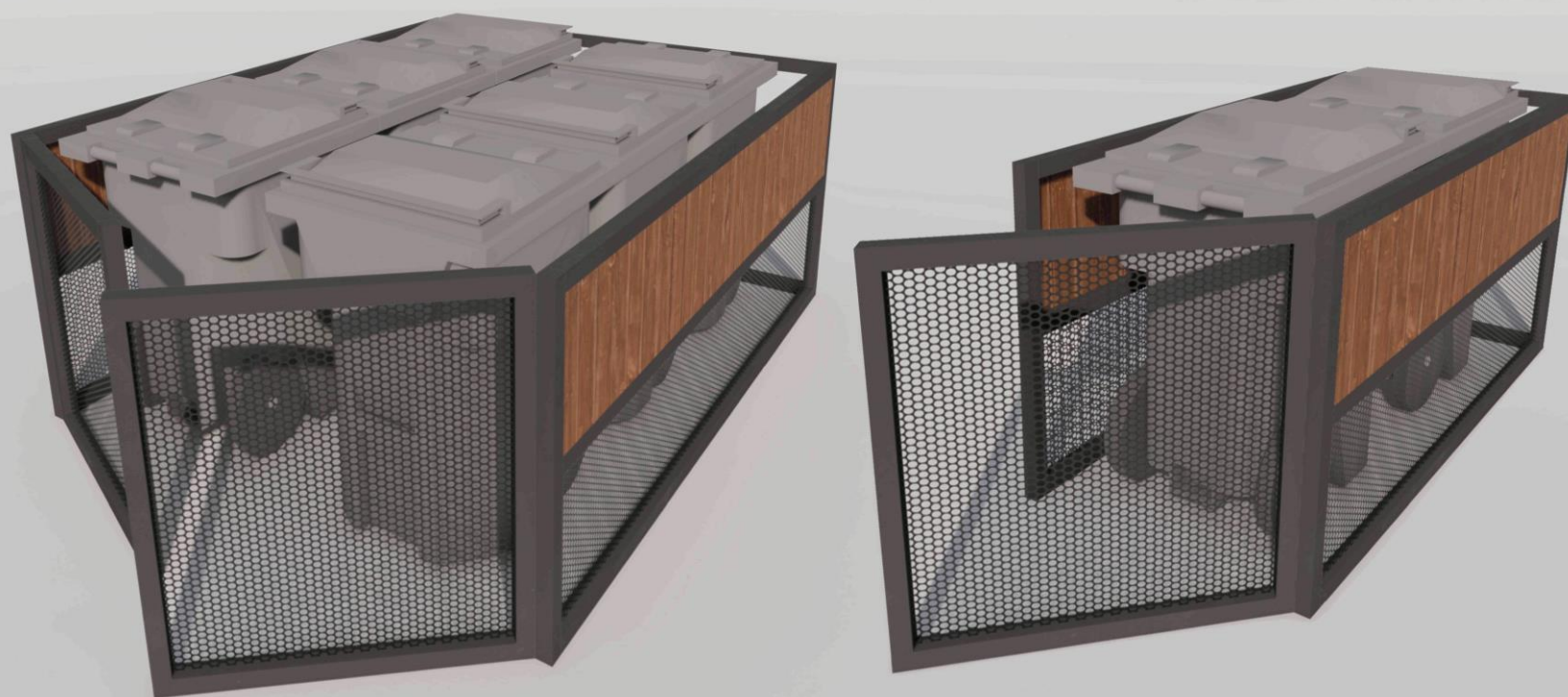

## Место под размещение контейнеров для мусора

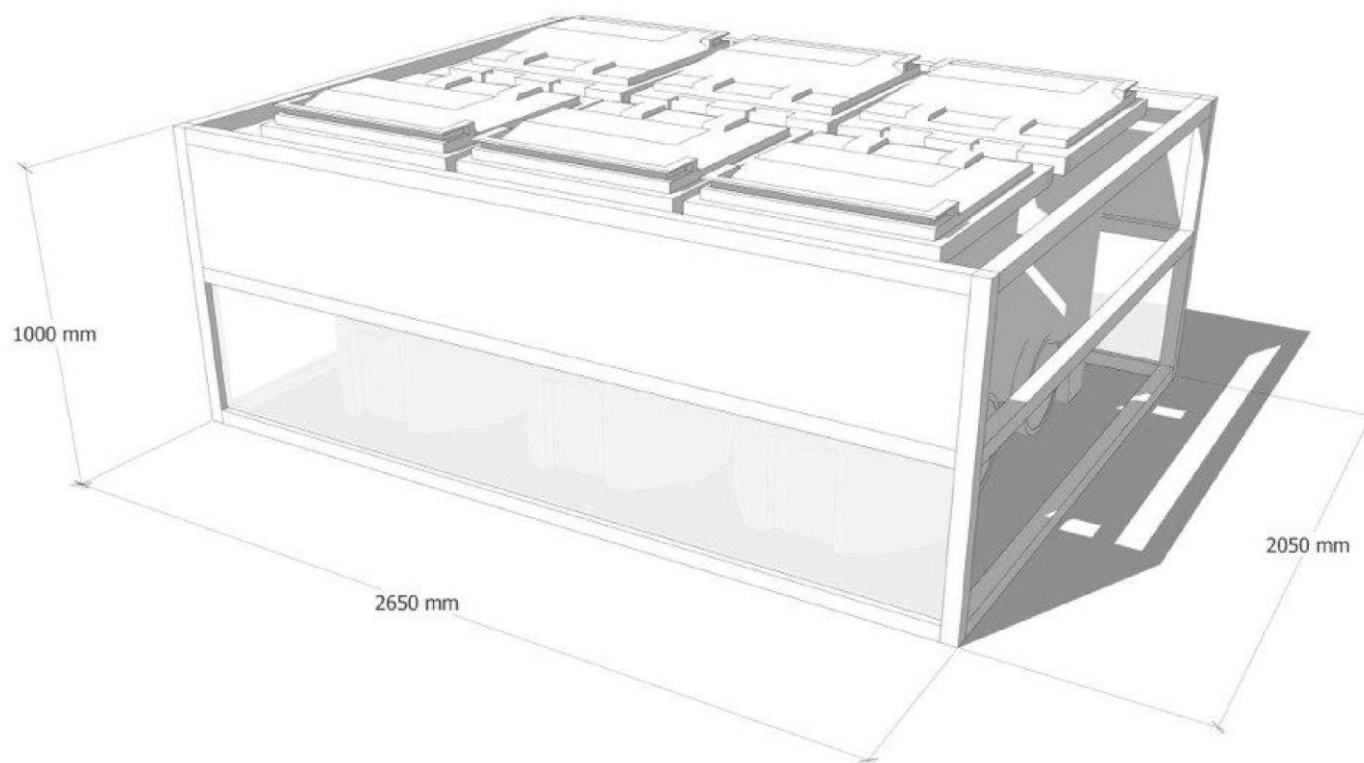

## Шрифт

Шрифт для вывесок **Panton Black**,  
подобран с учетом простоты в производстве.

› Ярмарка ‹

› Добро пожаловать ‹

# Паттерн



## Цветовое решение

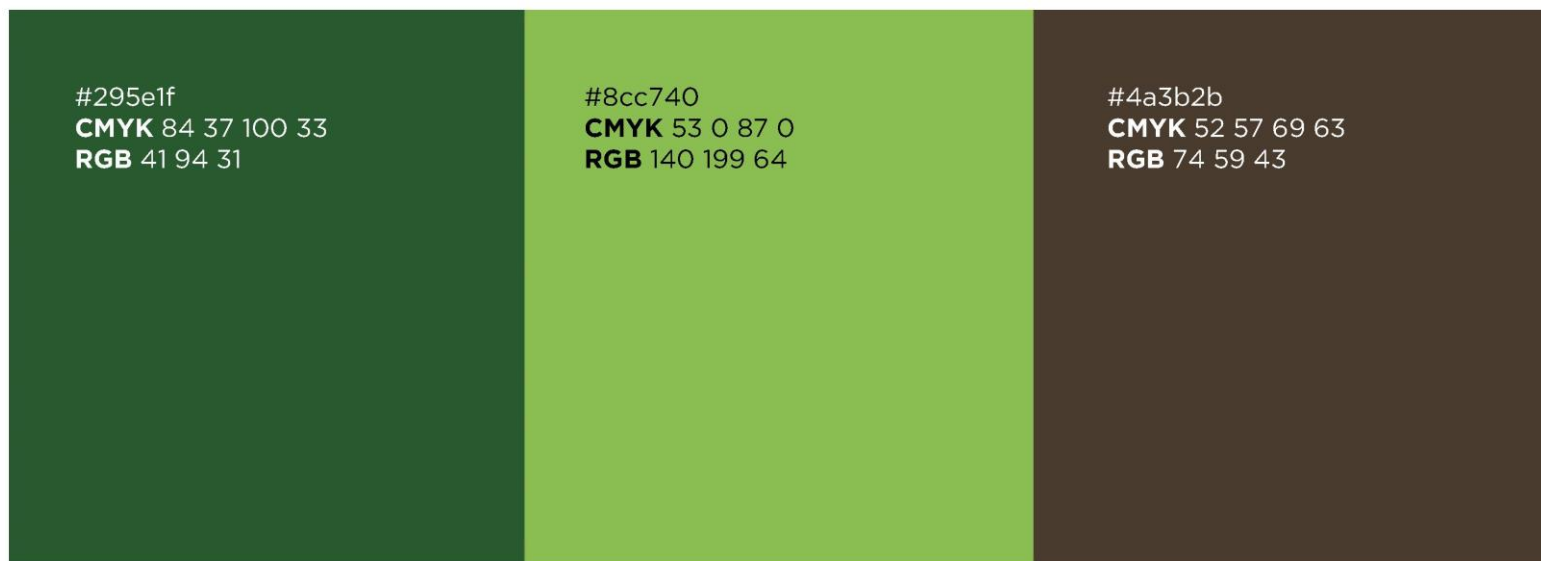



# Бейдж

Размеры:

118x75 мм



# Ценники

Размеры:

300x210 мм  
210x150 мм  
150x105 мм  
105x75 мм

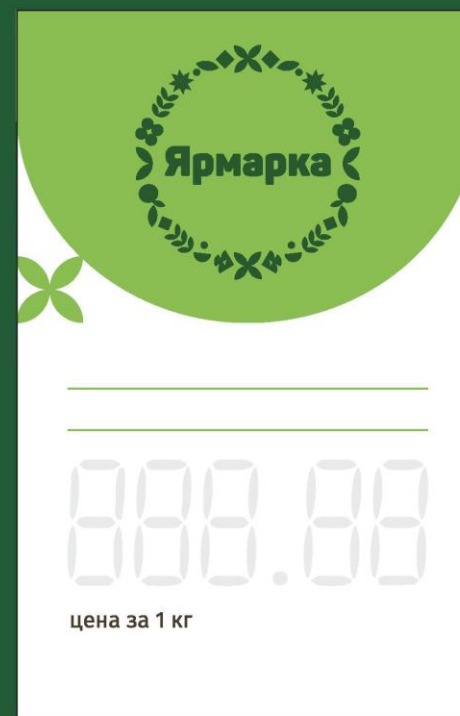

# Ценники



## Пакет-майка

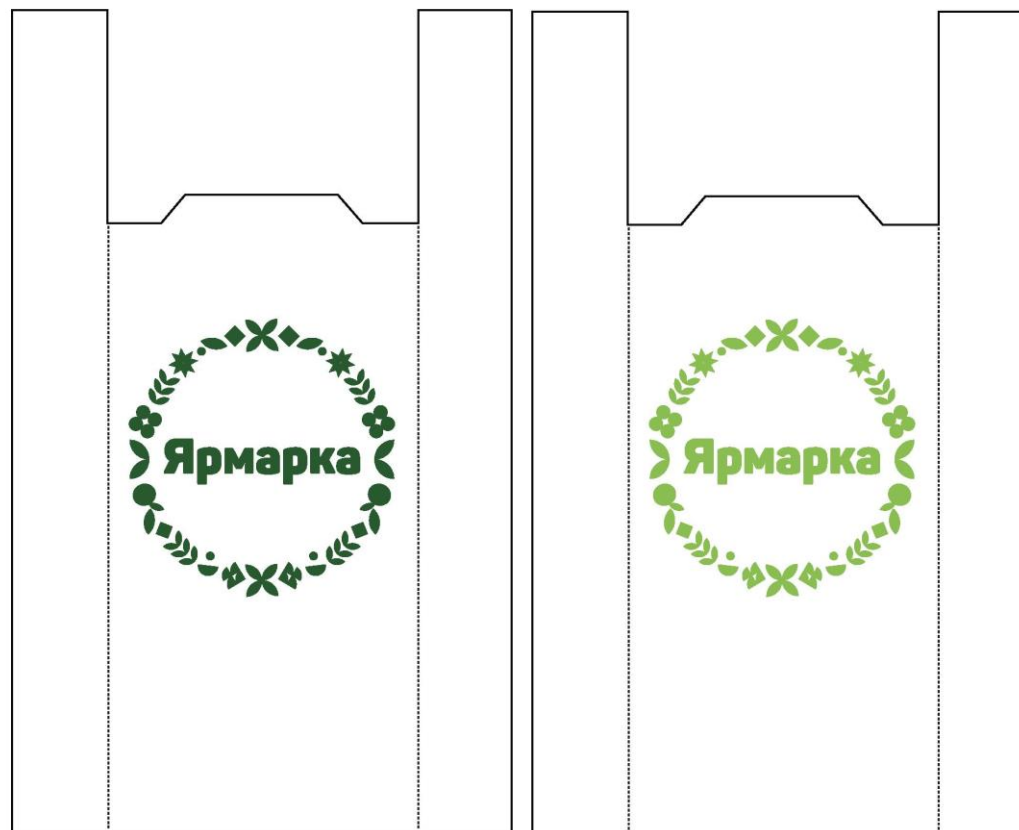

## Пакет и экосумка



Кубанские Ярмарки



25

## Информационный стенд

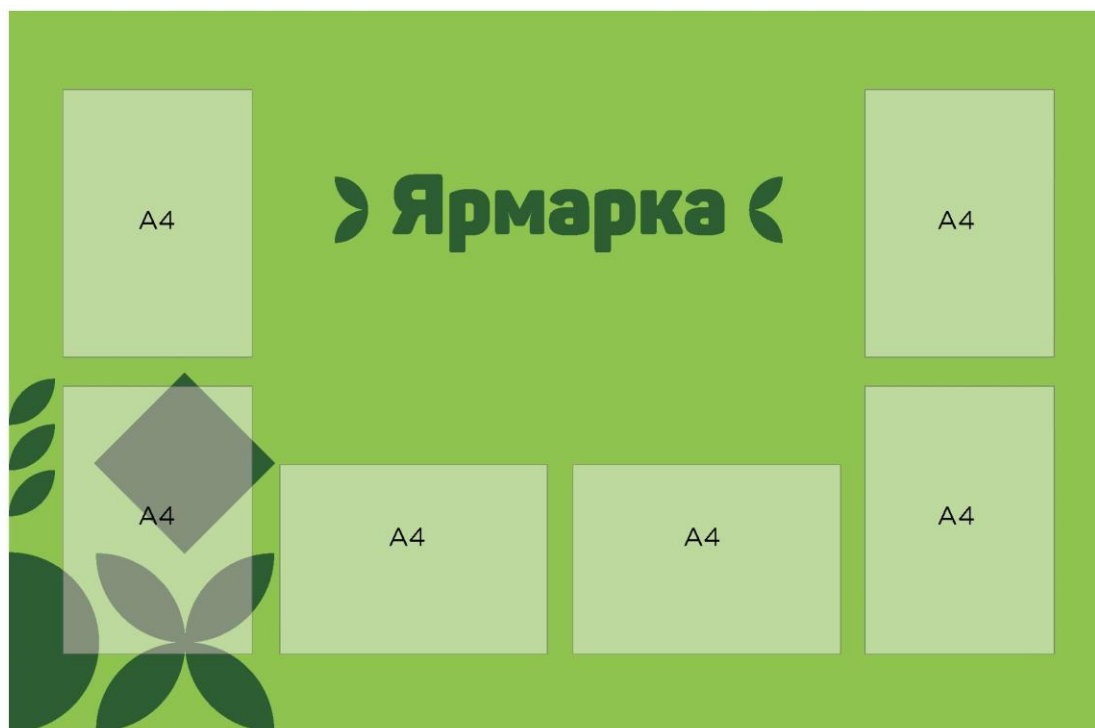

**Размеры:**  
1220x800 мм

карманы А4

## Табличка для продавца

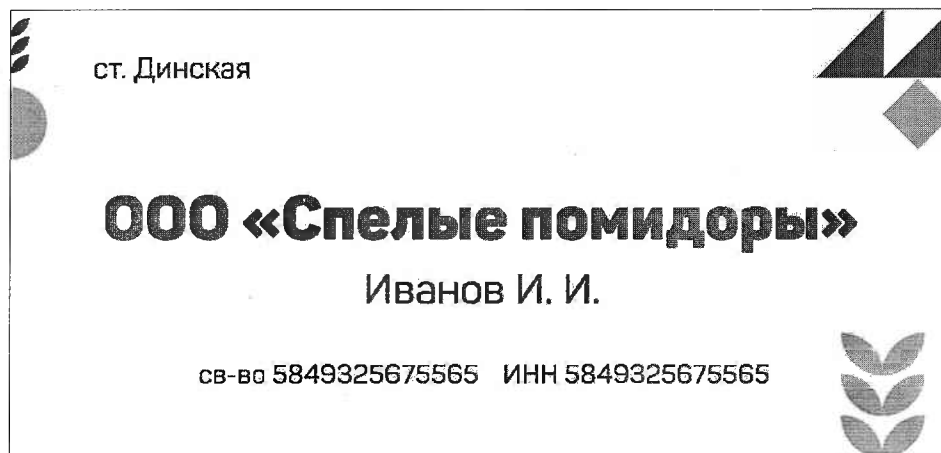

Размеры:  
20x40 см

Первый заместитель главы  
муниципального образования  
Темрюкский район

Д.С. Каратеев

Приложение 6  
к порядку организации деятельности  
ярмарок, выставок-ярмарок на территории  
отдельных муниципальных образований  
Темрюкского района

**Внешний архитектурный облик придорожных сельскохозяйственных ярмарок**



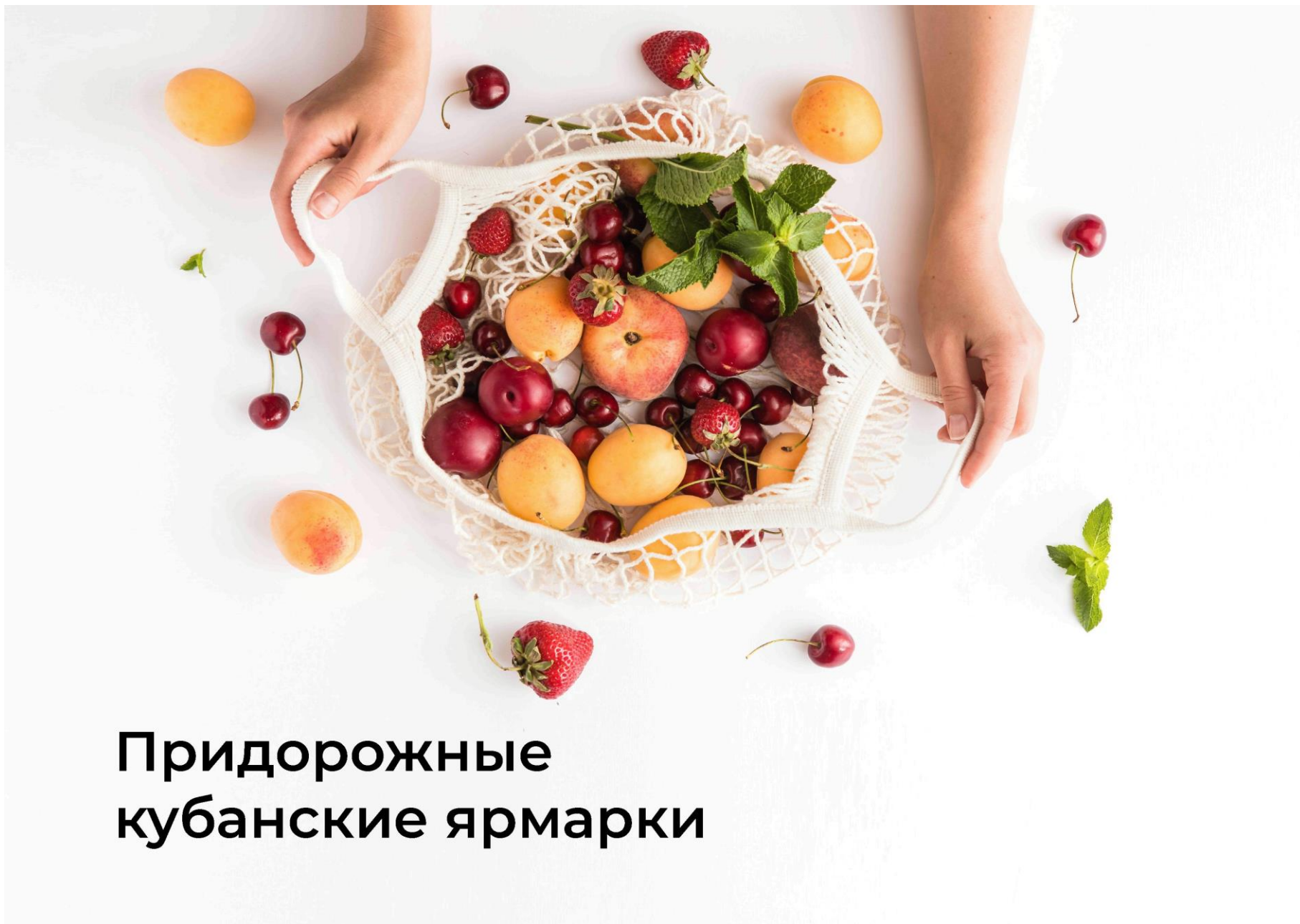

## Придорожные кубанские ярмарки

Металл окрашивание  
RAL 9011

Профнастил под  
дерево, цвет «кедр»

Паттерн из белого пластика  
или композита

Меловые доски для  
написания цен

Сетка  
RAL 9011

Размеры вывески:  
400x4300 мм





Кубанские Ярмарки

3





Ярмарка

Кубанские Ярмарки





Кубанские Ярмарки





Фасад

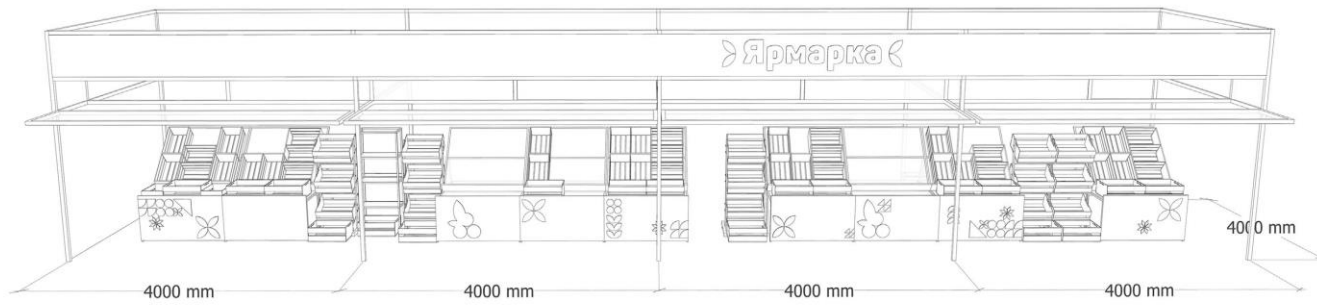

Боковой вид

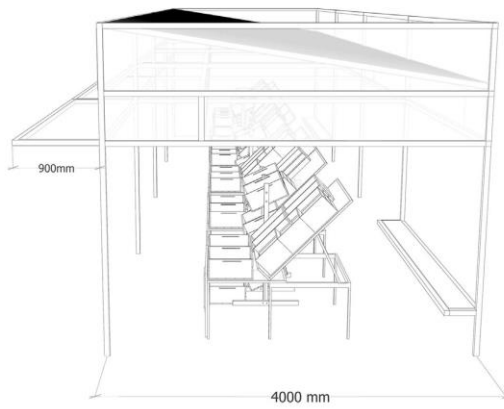

Стол для продажи

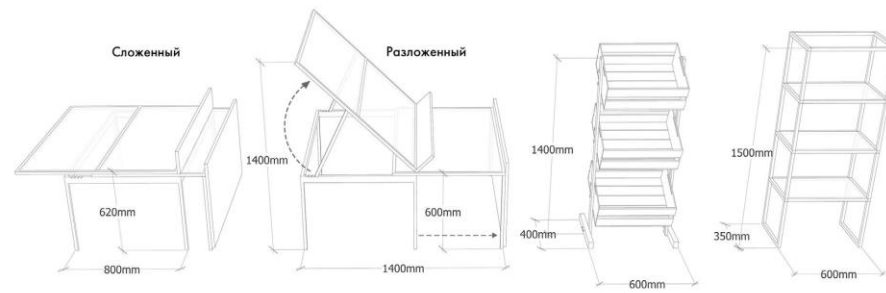

Варианты стеллажей

## Место хранения товарного запаса



## Место хранения товарного запаса

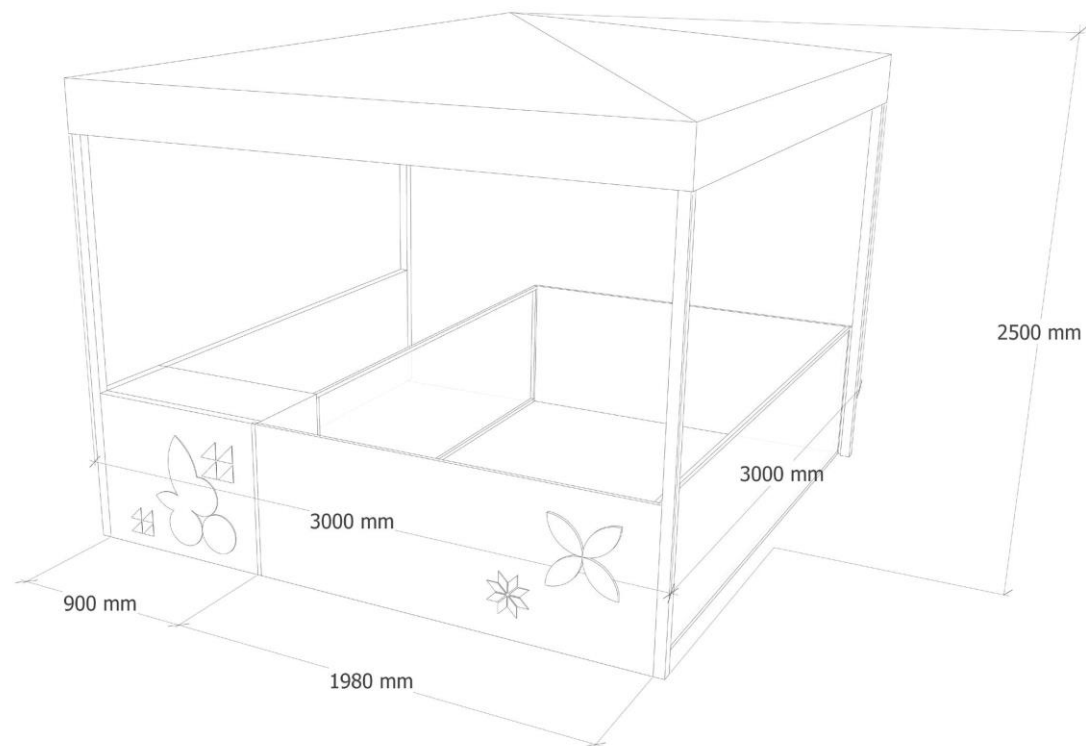



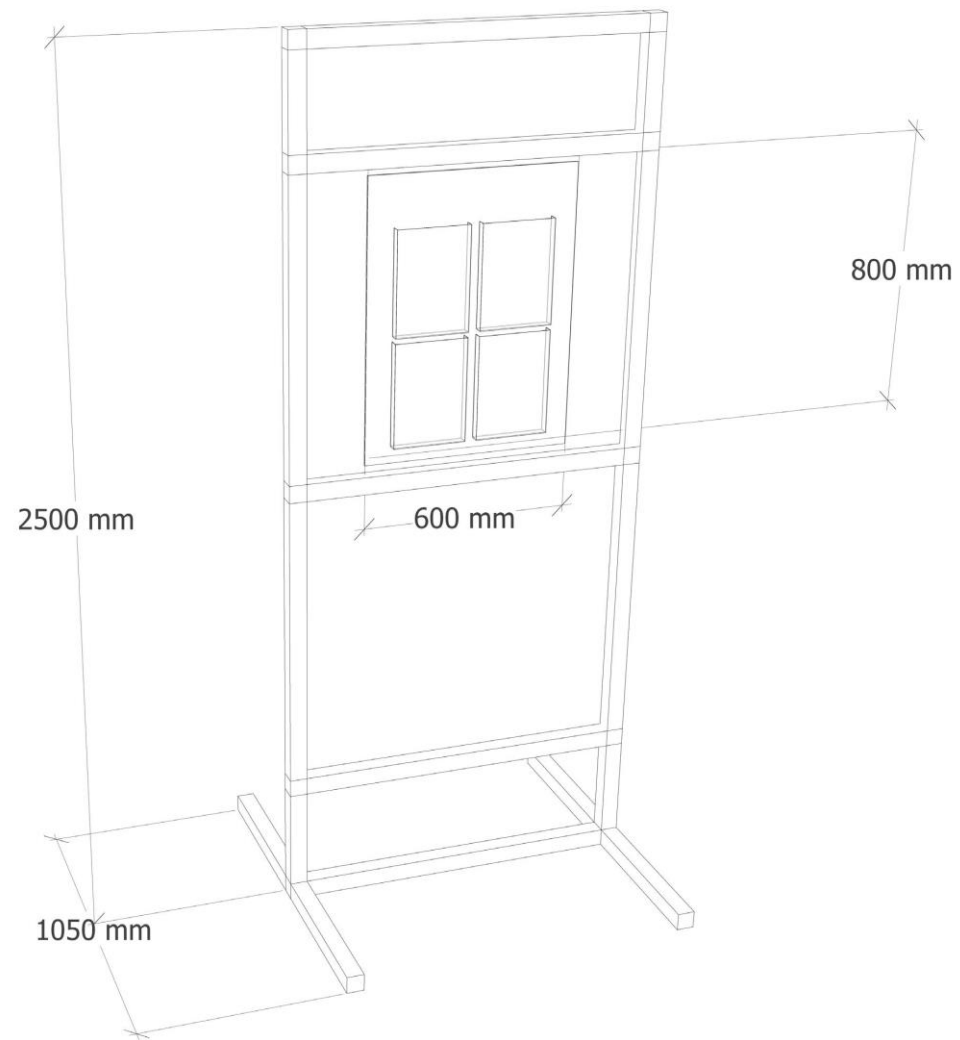

## Место под размещение контейнеров для мусора

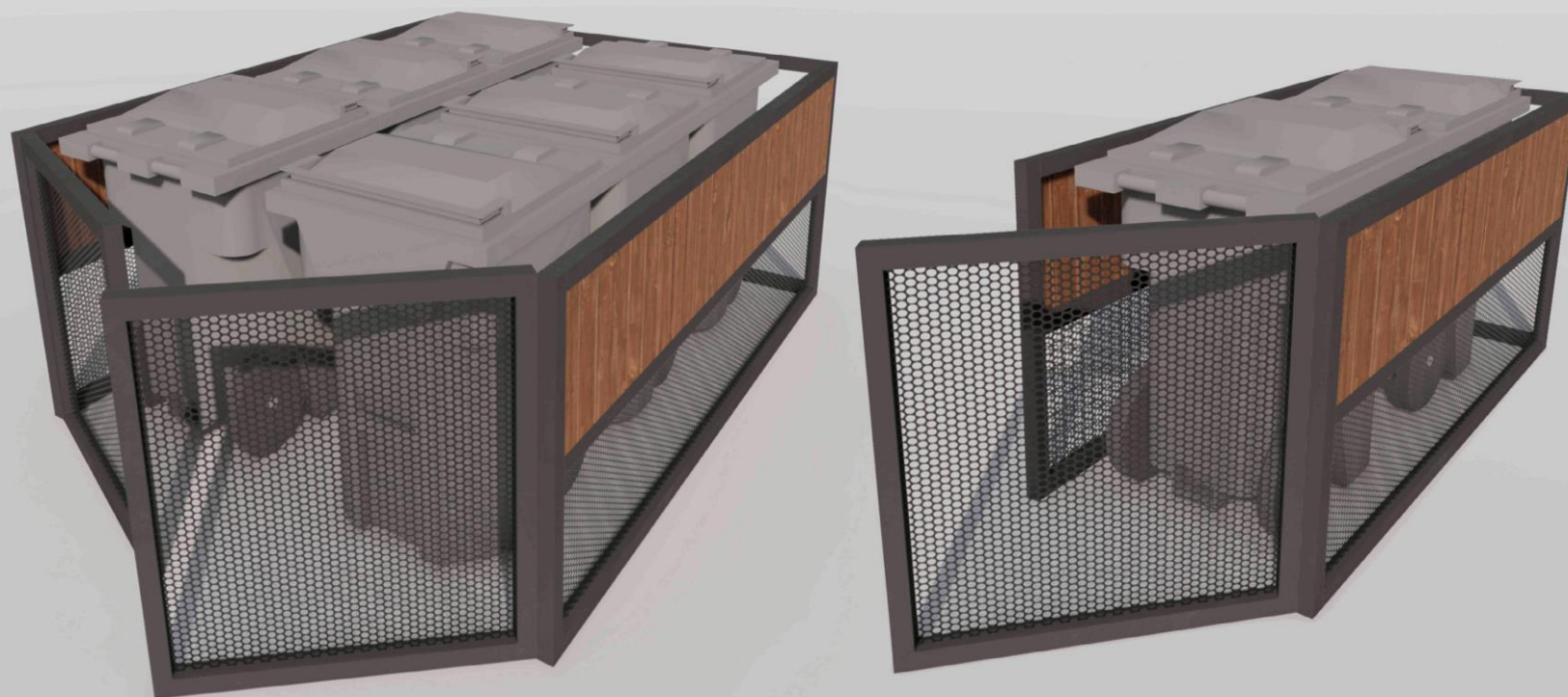

## Беседка для отдыха и приема пищи

Деревянные  
доски

Металл окрашивание  
RAL 9011

Сетка белая



## Беседка для отдыха и приема пищи

Деревянные  
доски

Металл окрашивание  
белый RAL 9010

Сетка белая  
RAL 9010





## Беседка для отдыха и приема пищи

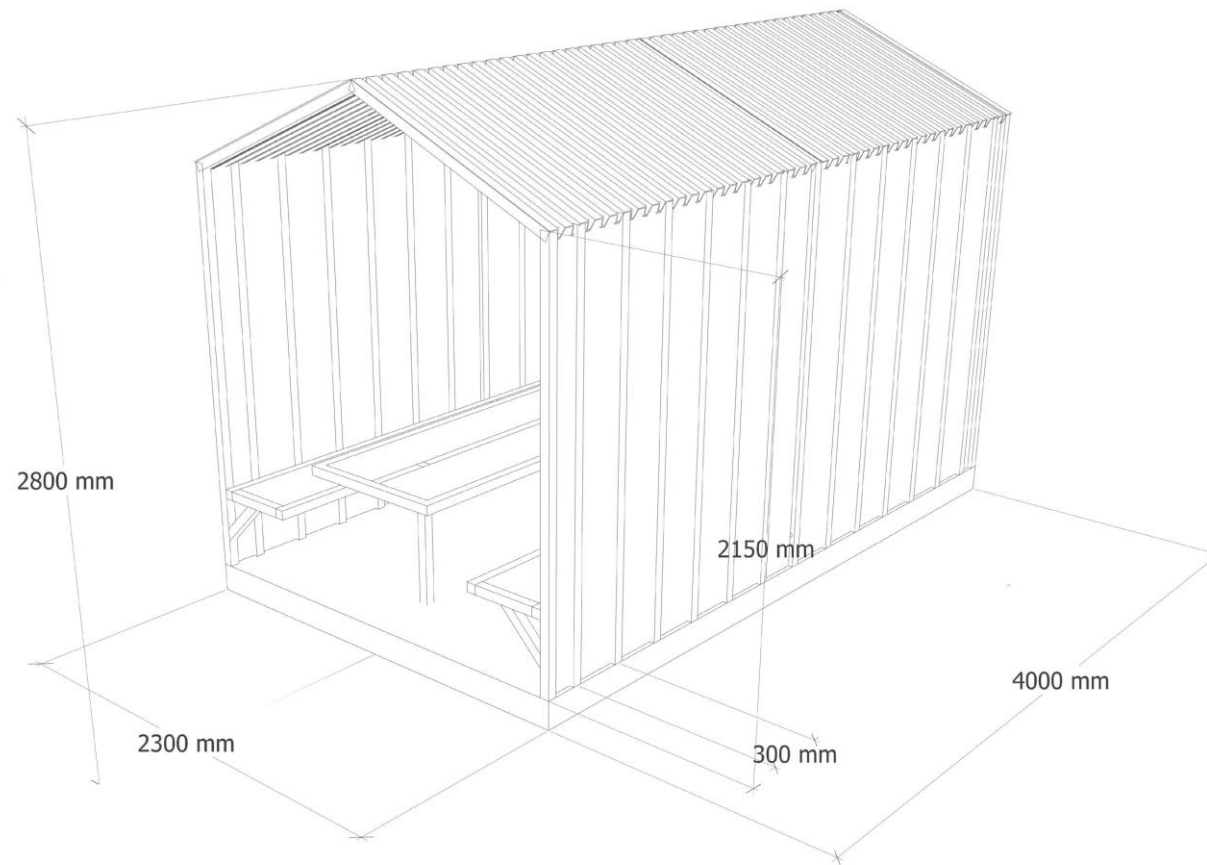

Беседка для отдыха и приема пищи

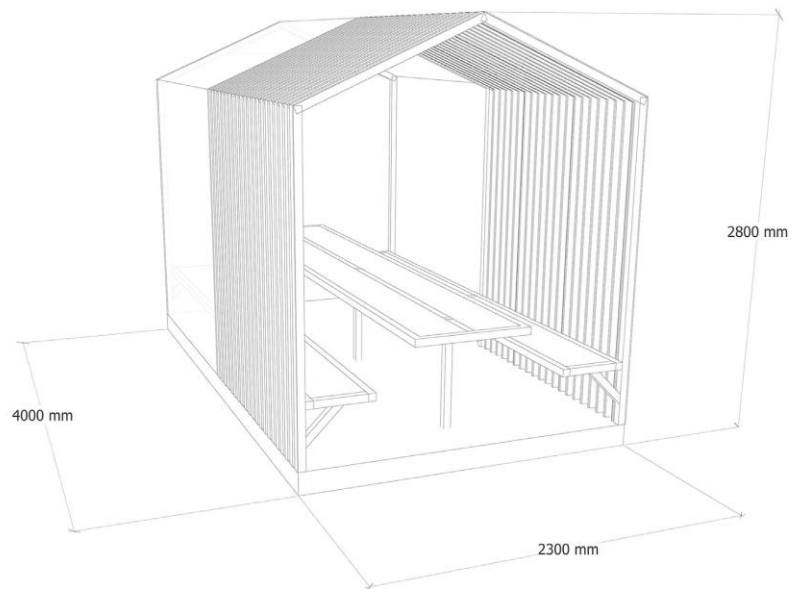

Место хранения контейнеров на 2 шт.

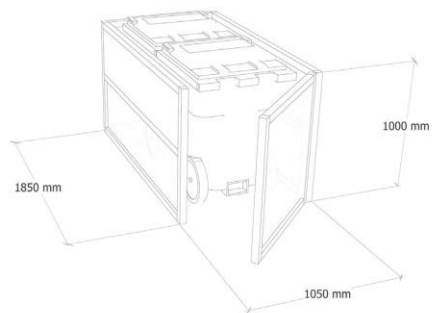

Место хранения контейнеров на 4 шт.

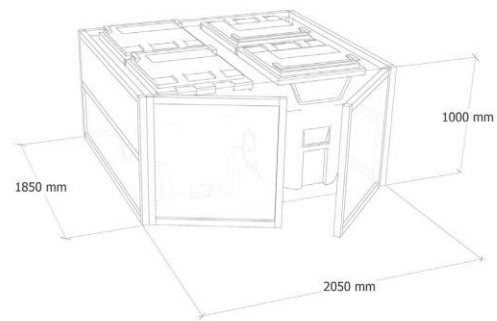

## Шрифт

Шрифт для вывесок **Panton Black**,  
подобран с учетом простоты в производстве,  
читаемости и отсылке к «Ярмаркам выходного дня»

› Ярмарка ‹

› Место отдыха ‹

# Паттерн



# ЦВЕТОВОЕ РЕШЕНИЕ

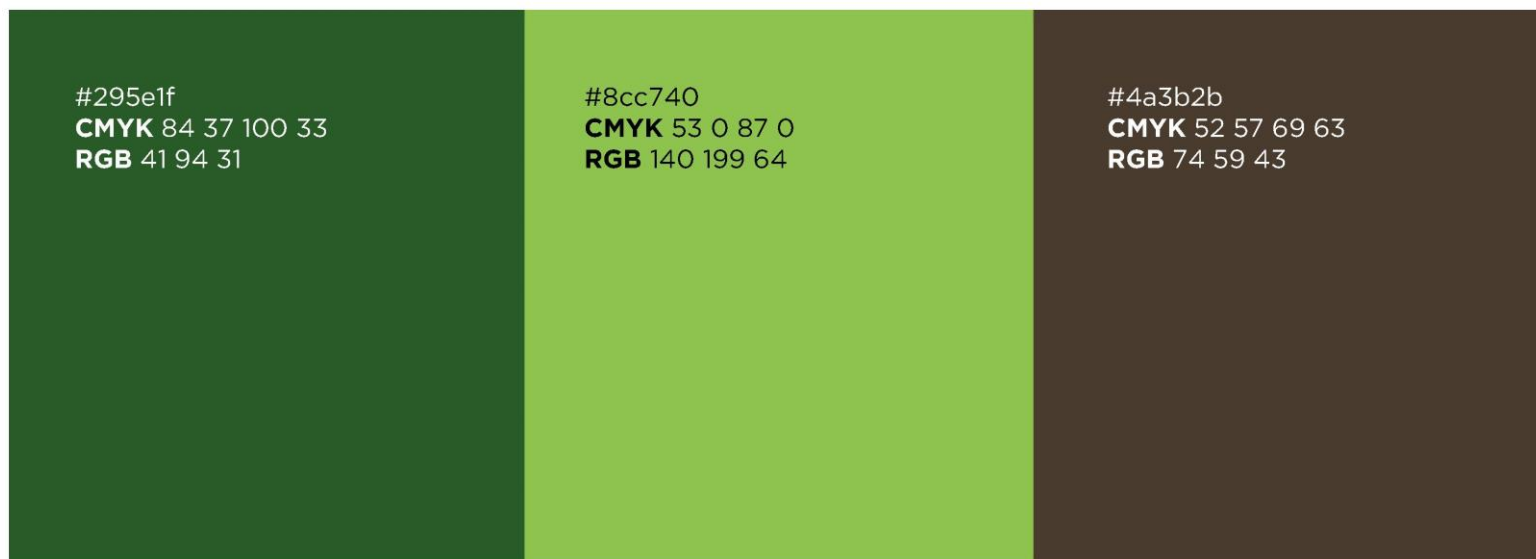

# Бейдж

Размеры:

118x75 мм



# Ценники

Размеры:

300x210 мм  
210x150 мм  
150x105 мм  
105x75 мм

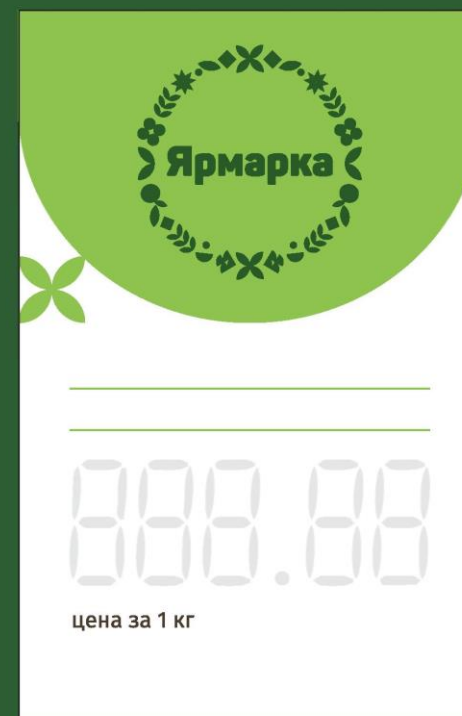

# Ценники





Фартук



Кубанские Ярмарки

25

## Пакет-майка

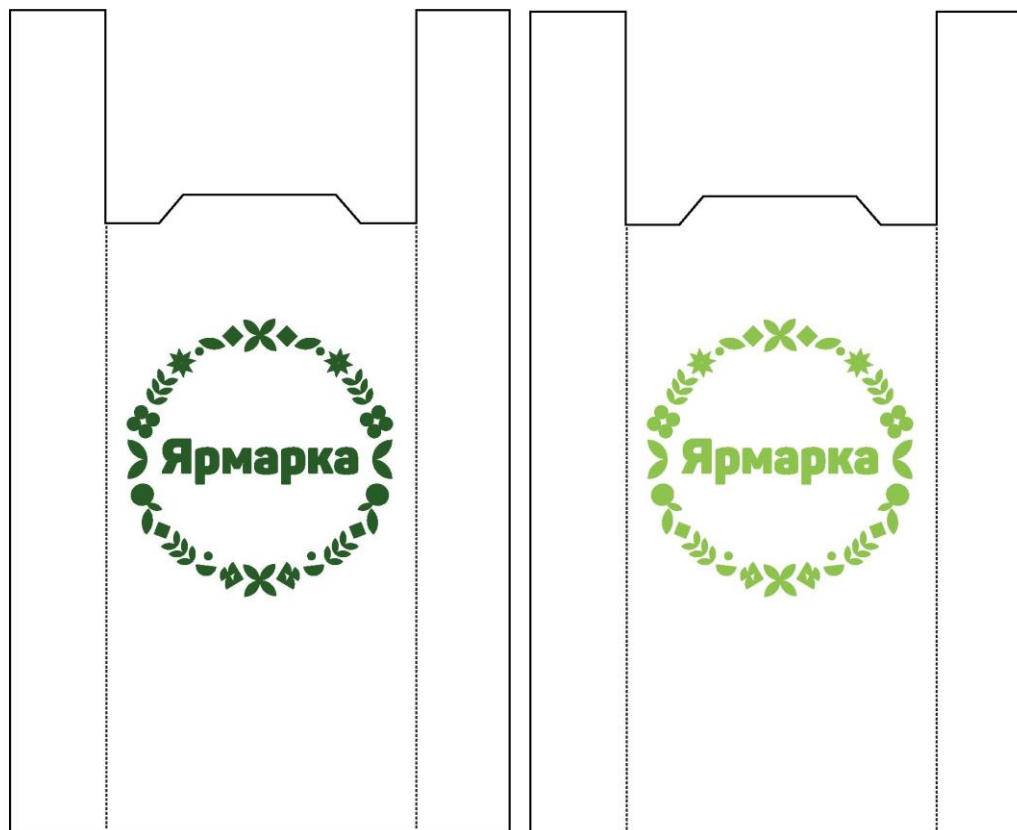

## Пакет и экосумка



Кубанские Ярмарки



27

## Уголок потребителя

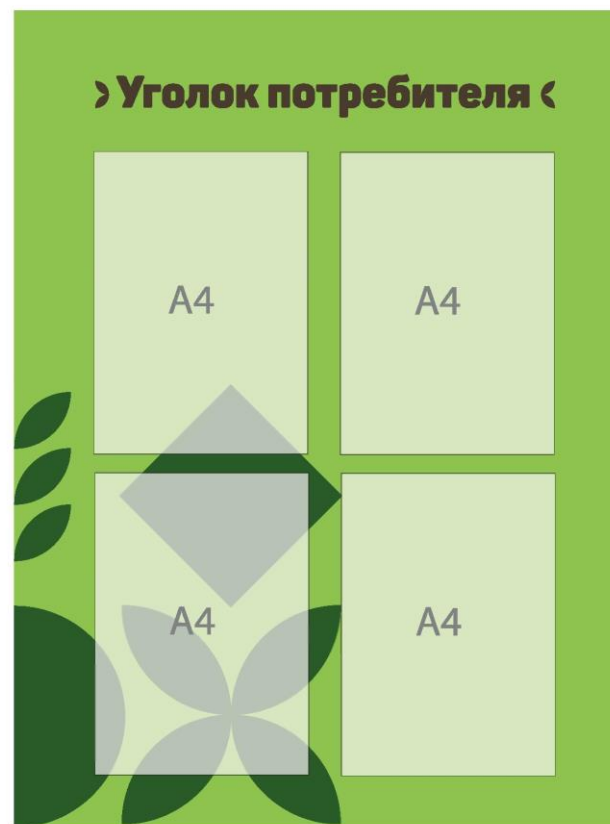
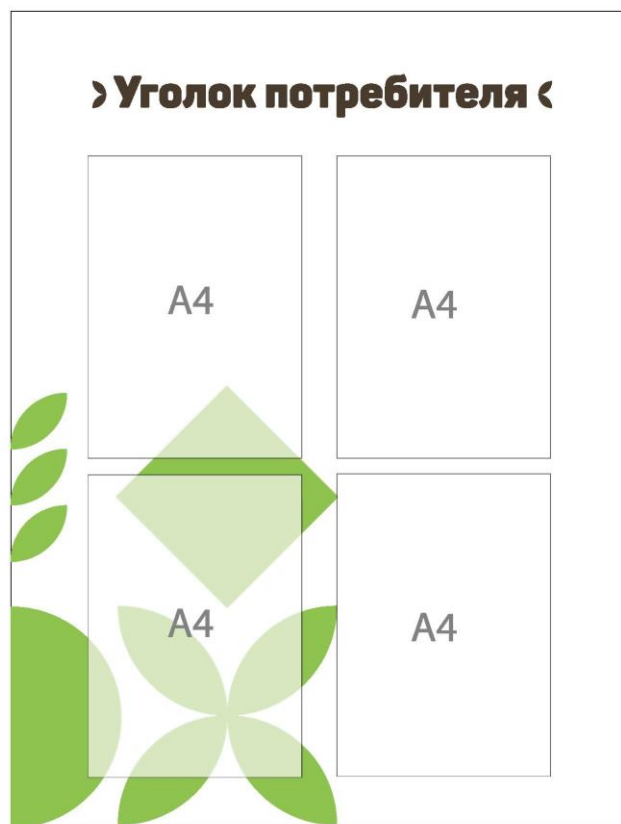

Размеры:  
80x60 см

## Информационная вывеска

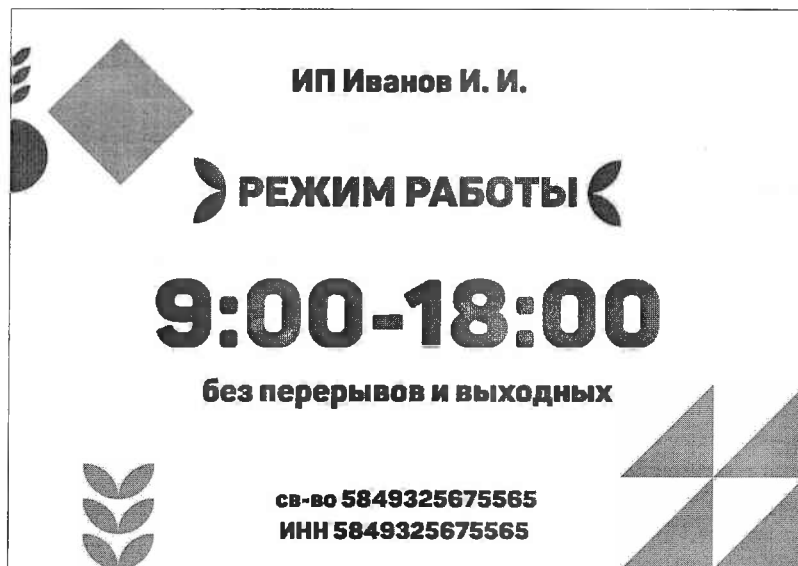

Размеры:  
А3

Первый заместитель главы  
муниципального образования  
Темрюкский район

Д.С. Каратеев